

KEZELÉSI ÚTMUTATÓ (Teljes)

LÉGKONDITIONÁLÓ (Falra szerelhető modell)

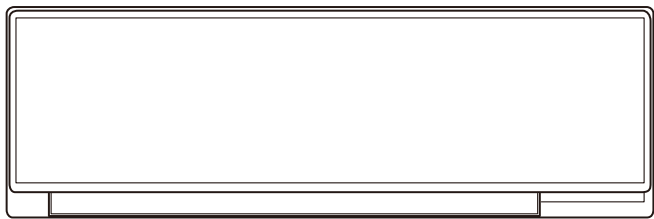

MODELL: (KL sorozat)

* Írja fel a modellnevet.
(Lásd: típustábla.)

A termék használata előtt olvassa el gondosan az utasításokat és tartsa meg az útmutatót későbbi tájékozódás céljából.

Tartalom

1. BIZTONSÁGI ÓVINTÉZKEDÉSEK	1
2. AZ ELSŐ LÉPÉSEK	2
2.1. Az elemek behelyezése	2
3. ALKATRÉSZEK NEVE	3
3.1. Beltéri egység.....	3
3.2. Távvezérlő.....	3
4. ALAPVETŐ MŰKÖDÉS	4
5. LÉGÁRAMLAT BEÁLLÍTÁSAI	4
5.1. Ventilátor sebességének beállítása	4
5.2. Légáram irányának beállítása	4
6. IDŐZÍTŐ MŰKÖDÉSE	5
6.1. Be időzítő vagy Ki időzítő	5
6.2. Programidőzítő	5
6.3. Alvás időzítő	5
7. ENERGIATAKARÉKOS MŰKÖDÉS.....	5
7.1. Takarékos üzemmód	5
7.2. Ventilátor vezérlés energiamegtakarítás céljából... 5	
8. EGYÉB MŰVELETEK	6
8.1. Nagy teljesítményű működési mód	6
9. BEÁLLÍTÁSOK AZ ÜZEMBE HELYEZÉSKOR	6
9.1. A távvezérlő azonosítókódjának beállítása	6
10. TISZTÍTÁS ÉS KARBANTARTÁS	6
11. ÁLTALÁNOS INFORMÁCIÓK.....	7
12. KÜLÖN KAPHATÓ ALKATRÉSZEK	8
12.1. Vezeték nélküli LAN vezérlő.....	8
13. HIBAELHÁRÍTÁS	9

1. BIZTONSÁGI ÓVINTÉZKEDÉSEK

A személyes sérülések és anyagi károk megelőzése érdekében figyelmesen olvassa el ezt a részt, mielőtt a terméket használná, és mindenképpen tartsa be a biztonsági óvintézkedéseket.

Az utasítások be nem tartásából eredő helytelen üzemeltetés károkat okozhat. Ezek súlyosságát az alábbiak szerint osztályoztuk:



VIGYÁZAT

Ez halálos vagy súlyos sérülésre utal.



FIGYELEM

Ez a jelölés sérüléshez vagy káreseményhez vezető veszélyhelyzetekre hívja fel a figyelmet.



Ez a jel TILOS tevékenységre utal.



Ez a jel KÖTELEZŐ tevékenységre utal.

Beltéri egységen vagy a kültéri egységen megjelenített szimbólumok magyarázata.

VIGYÁZAT



Ez a szimbólum azt jelzi, hogy a termék tűzveszélyes hűtőfolyadékot használ. A hűtőfolyadék szivárgása és külső gyújtóforrással való érintkezése esetén tűzveszély áll fenn.



FIGYELEM

Ez a szimbólum azt jelzi, hogy a kezelési útmutatót figyelmesen kell elolvasni.



FIGYELEM

Ez a szimbólum azt jelzi, hogy a szerviz-szakembernek a berendezést a telepítési kézikönyvnek megfelelően kell kezelnie.



FIGYELEM

Ez a szimbólum azt jelzi, hogy rendelkezésre áll információ, például a kezelési útmutató vagy a telepítési kézikönyv.



VIGYÁZAT



- A terméknek nincsenek olyan alkatrészei, amelyeket a felhasználó szervizelhet. A termék javításával, elhelyezésével és áthelyezésével kapcsolatban mindig egyeztessen a következővel Képesített szerviz-szakember. A nem megfelelő elhelyezés és kezelés szivárgáshoz, áramütéshez vagy tüzesethez vezet.
- Ha bármi furcsát tapasztal, például égett szagot vagy szivárgó vizet, azonnal hagyja abba a légkondicionáló használatát, és csatlakoztassa le az összes áramforrásról vagy a megszakító lekapcsolásával, vagy a konnektor kihúzásával. Ezután forduljon képesített szerviz-szakemberhez.
- Vigyázzon, hogy a tápkábel ne sérüljön. Ha sérült, a sérülések elkerülése érdekében kizárólag képesített szerviz-szakember cserélheti ki.
- Amennyiben hűtőközeg-szivárgás gyanúja merül fel, távolítsa el minden nyílt lángot a közelből, és lépjen kapcsolatba egy képesített szervizszakemberrel.
- Vihar vagy egy esetleges villámcsapás bármilyen előjele esetén ki a légkondicionálót a távvezérlővel, és tartózkodjon a termék vagy az áramforrás megérintésétől, hogy megelőzze az elektromos sérüléseket.
- A terméket állandóan működő gyújtóforrástól mentes helyiségben tárolja (például: nyílt láng, működő gázkészülék vagy működő elektromos fűtőberendezés).
- A terméket jól szellőző helyiségben tárolja.
- Vigyázzon, a hűtőfolyadék szagtalan lehet.
- A terméket úgy tárolja, hogy megakadályozza a mechanikai sérülések bekövetkezését.
- A termék selejtezését a nemzeti és helyi szabályozásoknak megfelelően végezze.

VIGYÁZAT

- A beltéri egység szállításakor vagy áthelyezésekor a csövek védelme érdekében fedje le azokat fali kampótaróval. A terméket mozgatás során ne a beltéri egység csöveinél tartsa. (A csőcsatlakozásoknál kifejtett igénybevétel hatására a tűzveszélyes gáz működés során távozhat).
- A terméket nem használhatják csökkent fizikai, érzékszervi vagy mentális képességű személyek, tapasztalattal vagy ismeretekkel nem rendelkező személyek, illetve gyermekek az értük felelő személy által adott, a termék megfelelő használatára vonatkozó utasítások nélkül. Gondoskodni kell a gyermekek felügyeletéről, hogy ne játszassanak a termékkel.
- A csomagolóanyagok selejtezését biztonságosan kell elvégezni. A műanyag csomagolózacskókat gyermekektől távol tétje szét és selejtezze ki, hogy ne tudjanak játszani velük. Ha gyermek játszik az eredeti csomagolózacskókkal, fulladás veszélye áll fenn.

- Ne szerelje az egységet ásványi olajjal megtöltött területre, például gyárba vagy olyan területre, ahol nagy mennyiségben fordul elő fröccsenő vagy kiömlő olaj, például konyhába.
- Ne szerelje fel a készüléket olyan helyre, ahol potenciálisan szivárgó gyúlékony gáz vagy korrózív gázok lehetnek jelen, például termálvizek közelében.
- Ne indítsa be illetve állítsa le a gép működését úgy, hogy a tápkábel csatlakoztatja illetve húzza ki, vagy a megszakítót kapcsolja be-ki.
- Ne használjon gyúlékony gázokat a termék közelében.
- Ne tartózkodjon órákig közvetlenül a hideg légáramban.
- Ne dugja az ujját, sem semmilyen tárgyat a kimeneti nyílásba vagy a bemeneti rácsba.
- Ne használja nedves kézzel.
- A leolvasztási folyamat gyorsításához vagy a termék tisztításához az ebben az útmutatóban ajánlottakon kívül ne használjon más eszközt.
- Ne szűrje át vagy égesse el.

FIGYELEM

- Gondoskodjon időnkénti szellőztetésről használat közben.
- A készülék tisztítása előtt ne felejtse el kikapcsolni és a tápkábel kihúzni.
- Mindig légszűrőkkel felszerelve használja a terméket.
- Biztosítsa, hogy bármilyen elektromos berendezés legalább 1 m (40 hüvelyk) távolságra van a terméktől.
- Ha hosszú ideig nem használja a terméket, csatlakoztassa le az áramforrásról.
- A használat során bizonyos idő elteltével ellenőriztesse a beltéri egység rögzítését, hogy megelőzze az egység leesését.
- A légáramlás irányát és a szoba hőmérsékletét mérlegelni kell, amikor a terméket olyan helyiségben használják, ahol csecsemők, gyerekek, idős vagy beteg emberek vannak.
- A kültéri egység környezetét tartsa tisztán, rendben, és ne tegyen semmit a közelébe. A kimeneti aljzatot elzáró vagy az abból belépő tárgyak a termék meghibásodását okozhatják.

- Ne irányítsa a légáramot tűzhelyekre illetve fűtőberendezésekre.
- Ne torlaszolja el és ne takarja le a bemeneti rácsot, se a kimeneti nyílást.
- Ne fejtse ki erős nyomást a hűtőbordákon.
- Ne másszon fel a készülékre, ne helyezzen és ne akasszon rá tárgyakat.
- Ne helyezzen semmilyen más elektromos berendezést, se más háztartási tárgyat a készülék alá. A gépből csöpögő lecsapódott páráról ezek nedvesek lehetnek, így sérülhet illetve meghibásodhat az ön tulajdona.
- A termék ne érintkezzen közvetlenül vízzel.
- Ne használja a terméket étel, növények, állatok, precíziós műszerek, műalkotások, sem más tárgyak állapotának megőrzésére. Ez ronthatja azok minőségét.
- Ne tegyen ki állatokat és növényeket közvetlenül a légáramnak.

FIGYELEM

- Ne igya meg a légkondicionálóból összegyűlt folyadékot.
- Ne húzza meg a tápkábel.
- A készülék karbantartása közben ne érintse meg a gépbe épített hőcserélő alumínium öntvényeit, hogy ne történjen személyi sérülés.
- A termék működése vagy tisztítása közben ne álljon instabil lépcsőfokon. Az instabil eszköz felborulhat és sérülést okozhat.

A termék fluortartalmú üvegházhatású gázokat tartalmaz.

2. AZ ELSŐ LÉPÉSEK

VIGYÁZAT

- Vigyázzon, hogy csecsemők és gyerekek ne nyelhessék le az elemeket.

FIGYELEM

- Ha szivárgó elemfolyadék ér a bőréhez, szeméhez vagy szájához, azonnal öblítse le bőséges tiszta vízzel, és lépjen kapcsolatba az orvosával.
- A lemerült elemeket azonnal ki kell venni, és az adott területen érvényes törvényi szabályozásnak megfelelően kell kiselejtezni.
- Ne próbáljon szárazelemet újratölteni.
- Ne használjon újratöltött szárazelemet.

Beltéri egység tartozékai

Ellenőrizze, hogy megkapta-e az alábbi tartozékokat.

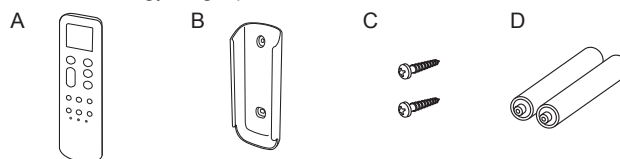

- A: Távvezérlő
- B: Távvezérlő tartó
- C: Önmetsző csavarok
- D: Elemek

A távvezérlőtartó használata



2.1. Az elemek behelyezése

Elemtípus: R03/LR03/AAA × 2

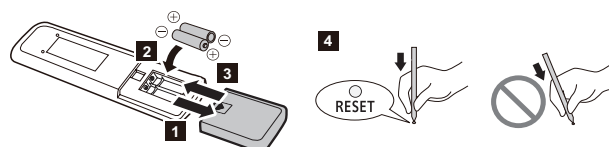

1-3. Helyezze be az elemeket a fenti ábra szerint.

4. Nyomja meg a  gombot a fenti ábra szerint.

MEGJEGYZÉSEK:

- Kizárólag a megadott akkumulátortípust használja.
- Ne használjon vegyesen különböző típusú, illetve új és használt akkumulátorokat.
- Szokásos használat esetén az akkumulátorok körülbelül 1 évig használhatók.
- Ha a távvezérlő hatótávolsága észrevehetően lerövidül, cserélje ki az elemeket, és nyomja meg a(z)  gombot a fenti ábra szerint.

3. ALKATRÉSZEK NEVE

FIGYELEM

! Annak érdekében, hogy a távvezérlő és a beltéri egység közötti jelátvitel megfelelő maradjon, a jelvevőt tartsa távol az alábbiaktól:

- Közvetlen napfény vagy erős fény
- Síkpaneles TV-képernyő

Instant fluoreszkáló fényforrásokkal, például inverter típusúakkal egy helyiségben gyengülhet a jelátvitel. Ilyen esetben lépjen kapcsolatba azzal az üzlettel, ahol a terméket vásárolta.

3.1. Beltéri egység

📶 : Az utasítás a vezeték nélküli LAN vezérlőre (külön megvásárolható) vonatkozik.

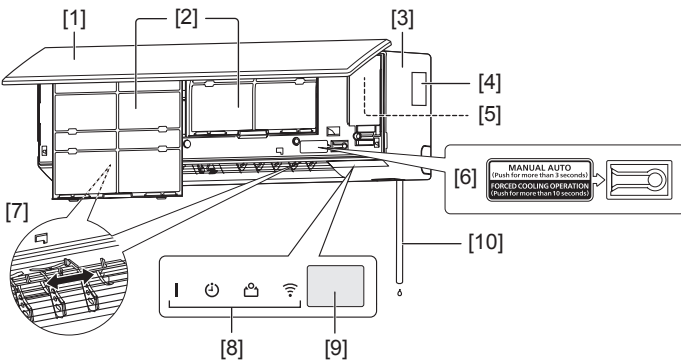

- [1] Beszívórács
Üzembe helyezés előtt győződjön meg arról, hogy a bemeneti rács teljesen le van zárva. A tökéletlen lezárás hatással lehet a légkondicionáló működésére, illetve teljesítményére.
- [2] Levegőszűrők
- [3] Első panel
- [4] Adattábla
- [5] Nyílás a WLAN adapter számára (a vezetékfedél alatt) 📶
- [6] Az Automatikuss üzemmód és a szűrőjelző visszaállítás manuális elindításához (Lásd: a 10 oldal.)
- [7] Független zsaluk
- [8] Jelzőfények
- [9] Távvezérlő jelvevő
- [10] Leeresztő tömlő

A jelzőfények világítanak az alábbi esetekben.

Megnevezés	Szín	Működés vagy feltétel
! Üzembe helyezés	Zöld	Normál működés
🕒 Időzítő	Narancssárga	Időzítő működése
📁 Takarékos	Zöld	Takarékos üzemmód
📶 WLAN	Narancssárga	Aktív a vezeték nélküli LAN-vezérlés. (opcionális) 📶

3.2. Távvezérlő

FIGYELEM

- ! • A távvezérlő meghibásodásának és sérülésének megelőzése érdekében:
 - Olyan helyre tegye a távvezérlőt, ahol nem éri közvetlen napfény vagy nagy hő.
 - Távolítsa el az elemeket, ha a készüléket hosszú ideig nem fogja használni.
- Ha függöny, fal vagy más akadály van a távvezérlő és a beltéri egység között, az ronthatja a jelátvitelt.
- Használt előtt távolítsa el a védőfilát.
- A távvezérlőt tartsa csecsemők és kisgyerek által nem elérhető helyen.
- Az elemeket tartsa csecsemők és kisgyerek által nem elérhető helyen.

FIGYELEM

- ⊘ • Ne érje a távvezérlőt erős rázkódás.
- Ne öntsön vizet a távvezérlőre.

Ha a külön megvásárolható távvezérlőt használja, a külső megjelenés és a működtetési eljárás eltérhet.

A részleteket olvassa el a megfelelő távvezérlő üzemi kézikönyvében.

- * : Addig végezze el a beállítást, amíg minden egyes funkció esetén megjelenik a beállítási képernyő.
- ! : A gomb kizárólag a légkondicionáló működése közben használható.
- 📶 : Az utasítás a vezeték nélküli LAN vezérlőre (külön megvásárolható) vonatkozik.

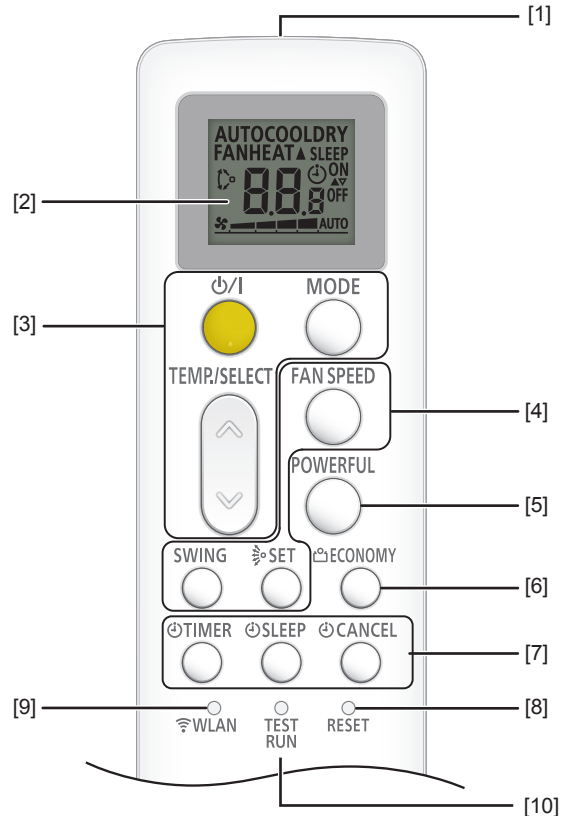

[1] Jeladó

Célozzon megfelelően a beltéri egység jelvevőjére.

- A hatótávolság körülbelül 7 m.
- A jel továbbításakor megjelenik a [▲] kijelzés.
- A jel megfelelő vételekor a beltéri egység hangjelzést bocsát ki. Ha nincs hangjelzés, nyomja meg újra a gombot.

[2] A távvezérlő egység kijelzője

Ebben a szakaszban az összes lehetséges jelzőfény megjelenik a leírás céljára. A tényleges működés során a megjelenítés a gomb működéséhez kötött, és minden egyes beállításban csak a szükséges jelzőfényeket mutatja.

[3] Az alapvető műveletekért Lásd a 4 oldal.



A légkondicionáló működésének elindítása, illetve leállítása.





Üzemmódok közötti átváltás. *!

TEMP/SELECT



A hőmérséklet beállítására szolgál./ Az időzítési értékek beállítására szolgál. *!

[4] A légáram beállításaiért Lásd a 4 oldal.

FAN SPEED 	A ventilátor sebességét vezérli.	*
SWING 	A Swing (automata légterelés) működést elindítása, illetve leállítása.	
SET 	A le/fel légáram-irányt vezérli.	



[5] A Powerful (nagy teljesítményű) működésért ... Lásd a 6 oldal.

POWERFUL 	A Nagy teljesítményű működési mód be-, illetve kikapcsolása.	
---	--	--

[6] Az Energy saving (energiatakarékos) működésért . Lásd a 5 oldal.

ECONOMY 	Az Takarékos működési mód be-, illetve kikapcsolása.	
--	--	--

[7] Az időzítővel kapcsolatos műveletekért ... Lásd az 5 oldal.

TIMER 	Az időzítővel kapcsolatos beállítások indítása.	*
SLEEP 	Az Alvás időzítő bekapcsolására szolgál.	*
CANCEL 	Az időzítővel kapcsolatos beállítások kikapcsolása.	

[8] Miután kicserélte az elemeket.... Lásd a 2 oldal.

RESET 	A távvezérlő beállításainak visszaállítása az alapértékre.	
--	--	--

[9] Vezeték nélküli LAN-vezérlés..... Lásd a 8 oldal.



WLAN 	A vezeték nélküli LAN-funkció beállítására szolgál.	
---	---	--

[10] TEST RUN

Ne nyomja meg ezt a gombot normál használat közben!
Az teszüzem vagy a szervizellenőrzés lefuttatására szolgál. (kizárólag képezített szervizszakember általi használatra)

- Amikor a teszüzem megkezdődik, a beltéri egység [|] és [⏻] visszajelzői villognak.
- Amikor a szervizellenőrzés megkezdődik, megjelenik a(z) „” a távvezérlőegység kijelzőjén.

MEGJEGYZÉS:

- Ha véletlenül elindította a teszüzemet vagy a szervizellenőrzést, állítsa le a(z)  /  gombbal.

A furatban lévő gomb megnyomása

A következő ábrán bemutatott módon nyomja meg ezt a gombot. Használja egy golyóstoll hegyét vagy más apró tárgyat.



4. ALAPVETŐ MŰKÖDÉS

A működés elindítása 3 lépésben

1. Nyomja meg a  gombot a működés elindításához, illetve leállításához.
2. Nyomja meg a MODE gombot az üzemmód kiválasztásához.
A működési mód a következők szerint változik.



3. A kívánt hőmérséklet beállításához nyomja meg a TEMP/SELECT () gombot.

A hőmérséklet 0,5°C-os fokozatokban változik.

Hőmérséklet-beállítási tartomány	
Auto/hűtés/szárítás	18,0 - 30,0°C
Fűtés	16,0 - 30,0°C

MEGJEGYZÉSEK:

- Cooling (hűtés) vagy Dry (szárítás) üzemmódban a szoba aktuális hőmérsékleténél alacsonyabbra állítsa be a hőmérsékletet.
- Cooling (hűtés) üzemmódban a beltéri egység ventilátora időről-időre leállhat, hogy energiamegtakarítás céljából ventilátor ellenőrzést hajtsön végre, ami azzal teszi lehetővé az energiatakarékos működést, hogy leállítja a beltéri egység ventilátorát, valahányszor a kültéri egység leáll. A kezdőbeállításnál ez a funkció be van kapcsolva. A funkció kikapcsolásához lásd „7.2. Ventilátor vezérlés energiamegtakarítás céljából”.
- Fűtés üzemmódban
 - a szoba aktuális hőmérsékleténél magasabbra állítsa be a hőmérsékletet,
 - a működés kezdetekor a beltéri egység ventilátora 3-5 percig nagyon alacsony sebességgel forog,
 - az Automatikus leolvasztó működése szükség esetén felülvezéri a Fűtés működését.
- Ventilátor üzemmódban a hőmérsékletszabályzás nem elérhető.

5. LÉGÁRAMLAT BEÁLLÍTÁSAI

5.1. Ventilátor sebességének beállítása

- ☞ A ventilátor sebességét a FAN SPEED gomb megnyomásával állíthatja be.

A ventilátor sebessége a következők szerint változik.



Az **AUTO** lehetőség kiválasztásakor a ventilátor sebessége a működési körülményektől függ.

MEGJEGYZÉS:

- Dry (szárítás) üzemmódban a ventilátor sebessége állandó (**AUTO**).

5.2. Légáram irányának beállítása

A légárammal kapcsolatos beállítási tartományok részleteit lásd: „Légáram irányának beállítási tartománya”.

A fel/le légáram beállítása

- ☞ Nyomja meg a  SET gombot a fel/le légáram-irány beállításához.

A bal/jobbs légáram-irány beállítása

⚠ FIGYELEM

- ⚠ Mielőtt a légáram bal/jobbs irányát beállítja, győződjön meg arról, hogy a függőleges irányú zsalu teljesen leállt.

- ☞ Kézrel állítsa be a két gombot.

A Swing (automata légterelés) működés beállítása



- ☞ Nyomja meg a(z) **SWING** gombot a Swing (automata légterelés) leállításához.

MEGJEGYZÉS:

- A Forgás működése ideiglenesen leállhat, ha a beltéri egységben lévő ventilátor nagyon alacsony sebességgel forog vagy megáll.

Légáram irányának beállítási tartománya

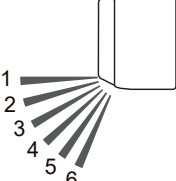
A fel/le légáram irányának

	A  SET gombbal módosítható	1 ⇄ 2 ⇄ 3 ⇄ 4 ⇄ 5 ⇄ 6
	Automata légterelés működés a SWING gombbal	
	Hűtés, Szárítás	1 ⇄ 4
Fűtés	3 ⇄ 6	
Ventilátor (*1)	1 ⇄ 4 vagy 3 ⇄ 6	

*1: A Swing (automata légterelés) működési tartománya az előzőleg beállított légáramiránytól függ.

MEGJEGYZÉSEK:

- A vízszintes zsalut ne állítsa kézzel.
- Az Auto vagy Fűtés üzemmódban a légáram iránya a működés kezdetekor egy ideig az 1-es pozícióban marad.
- Cooling (hűtés) vagy Dry (szárítás) üzemmódban a kondenzvíz csepegése okozta esetleges károk megelőzése érdekében az 1-3. pozíció alkalmazása ajánlott. Ha ezekben az üzemmódokban 30 percig vagy annál hosszabb ideig alkalmazzák a 4-6. pozíciót, a légáram iránya automatikusan átvált a 3. pozícióra.
- A mobilalkalmazás használatakor (amelyhez opcionális WLAN-adapter is szükséges) a fel/le légáram 4 különböző pozícióban állítható be.

6. IDŐZÍTŐ MŰKÖDÉSE

MEGJEGYZÉS: Ha villog a beltéri egység [☺] jelzőfénye, állítsa be újra az órát és az időzítőt. A villogás azt jelzi, hogy a belső óra a tápellátás megszakadása következtében meghibásodott.

Az időzítő beállítása

1. A(z) ☺TIMER gombbal válassza ki az időzítőfunkciót.

E gomb többszöri megnyomásakor az alábbi időzítőfunkciók jelennek meg:

	Off (ki) időzítő	A kívánt időpontban leállítja a működést.
	On (be) időzítő	A kívánt időpontban kezdi meg a működést.
	Programidőzítő	A Bekapcsolás időzítő és a Kikapcsolás időzítő kombinált használatának megfelelően működik.

- Az időzítő beállítási értékeinek törléséhez a beállítás közben nyomja meg a(z) ☺CANCEL gombot.
- Az alváskapcsoló beállításához nyomja meg a(z) ☺SLEEP gombot. (Lásd: „6.3. Alvás időzítő”.)

2. Állítsa be az egyes időzítőfunkciókat.

A részleteket lásd az egyes időzítőfunkciók leírásánál.

6.1. Be időzítő vagy Ki időzítő

1. Az „Az időzítő beállítása” fejezet 1. lépésében válassza ki az On (be) vagy Off (ki) időzítőt.

2. A(z) TEMP/SELECT (↖↗) gomb többszöri megnyomásakor az idő az alábbiak szerint változik:

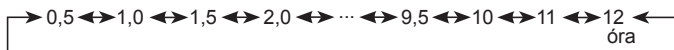

- Az On (be) időzítő használatakor a távvezérlő kijelzőjén látható ON kijelzés villogása közben állítsa be az időt.
- Az Off (ki) időzítő használatakor a távvezérlő kijelzőjén látható OFF kijelzés villogása közben állítsa be az időt.
- Az On/Off (be/ki) időzítő kikapcsolásához nyomja meg a(z)

☺CANCEL gombot, miközben a(z) [☺ON] vagy [☺OFF] szimbólum látható a távvezérlő kijelzőjén. A kijelzés eltűnik.

MEGJEGYZÉS:

- Ha a be-/kikapcsolásidőzítő beállítása után beállítja a Alvás időzítőt, a On/Off (be/ki) időzítő kikapcsol.

6.2. Programidőzítő

1. Állítsa be az Be időzítőt és az Ki időzítőt. (Lásd: „6.1. Be időzítő vagy Ki időzítő”.)

2. Az „Az időzítő beállítása” fejezet 1. lépésében válassza ki a Programidőzítőt.

Miután lejárt a korábban beállított időzítővel megadott idő, a később beállított időzítő megkezdí a visszaszámlálást. Az időzítő műveleti sorrendje a következő:

Időzítő	Jelzőfény a távvezérlő kijelzőjén
Off (ki)→On (be) időzítő	
ON (be)→OFF (ki) időzítő	

MEGJEGYZÉS: Ha a Programidőzítő beállítása után beállítja a Alvás időzítőt, a Programidőzítő kikapcsol.

6.3. Alvás időzítő

Az Alvás időzítő segíti a kellemes alvást azáltal, hogy folyamatosan mérsékli a légkondicionáló működését.

☞ Nyomja meg a ☺SLEEP gombot.

Az idő az alábbiak szerint változik a gomb minden egyes megnyomásakor:

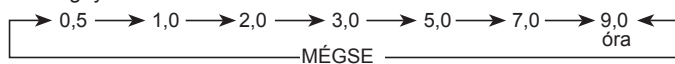

Az időzítő ismétlődő beállításához akkor nyomja meg a gombot, amikor a(z) ☺SLEEP jelzőfény nem látható.

Az Alvás időzítő működése alatt a beállított hőmérséklet a következő ábra szerint változik.

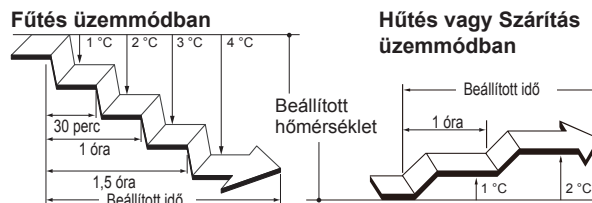

Miután a beállított idő letelt, a légkondicionáló működése kikapcsol.

7. ENERGIATAKARÉKOS MŰKÖDÉS

7.1. Takarékos üzemmód

A beállított hőmérsékletet mérsékelt szintre állításával több energiát takarít meg, mint más működési mód esetén.

☞ Nyomja meg az ☺ECONOMY gombot az Takarékos működés be-, illetve kikapcsolásához.

Világítani kezd a beltéri egység [☺] jelzőfénye.

MEGJEGYZÉSEK:

- A Hűtés, Fűtés vagy Szárítás üzemmódban a működés maximális teljesítménye a szokásos működésnek körülbelül 70%-a.
- Ez a működés nem hajtható végre az Auto üzemmód hőmérséklet-felügyelete mellett.

7.2. Ventilátor vezérlés energiamegtakarítás céljából

A Hűtés üzemmód működése során, ha a szobahőmérséklet eléri a beállított hőmérsékletet energiamegtakarítási célból a beltéri egység ventilátora időszakosan forog. (Vásárláskor ez a funkció be van kapcsolva.)

A beállítás módosításához végezze el a következő lépéseket:

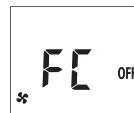

1. Nyomja meg és tartsa lenyomva a ☺/I gombot, amíg kialszanak a távvezérlő kijelzései.
2. Tartsa nyomva a FAN SPEED gombot legalább 5 másodpercig. Megjelenik a(z) FC és a jelenlegi állapot.
ON : Aktív
OFF : Inaktív
3. Az állapot váltásához nyomja meg: TEMP/SELECT (↖↗).
4. A ☺/I gombbal küldje át a beállítást a beltéri egységre. A kijelzés visszatér az eredeti állapotba.

MEGJEGYZÉS:

- Ha 30 másodpercig egyetlen gombot sem nyom meg azután, hogy a FC megjelenik, a FC kialszik. Ebben az esetben ismétlje meg a beállítási műveletet a 2. lépéstől.

8. EGYÉB MŰVELETEK

8.1. Nagy teljesítményű működési mód

Nagy teljesítményű működési módban a légkondicionáló maximális teljesítménnyel és erős légárammal fog működni, hogy gyorsan lehűljön vagy felmelegedjen a szoba.

☞ Nyomja meg a POWERFUL gombot a Nagy teljesítményű működés be-, illetve kikapcsolásához.

Bekapcsoláskor a beltéri egység 2 rövid hangjelzést ad ki. Kikapcsoláskor a beltéri egység 1 rövid hangjelzést ad ki.

A Nagy teljesítményű működés automatikusan kikapcsol a következő helyzetekben:

- A Nagy teljesítményű működés meghatározott ideig tart, a szoba hőmérséklete pedig eléri a Hűtés, Szárítás vagy Fűtés üzemmódban beállított értéket.
- 20 perccel a Nagy teljesítményű működés kezdetét követően.

MEGJEGYZÉSEK:

- A légáram irányának és a ventilátor sebességének automatikus a vezérlése.
- Ezt a műveletet nem lehet a Takarékos működéssel egyidejűleg végrehajtani.

9. BEÁLLÍTÁSOK AZ ÜZEMBE HELYEZÉSKOR

9.1. A távvezérlő azonosítókódjának beállítása

Ha beállítja a beltéri egység és a távvezérlő azonosítókódját, kiválaszthatja azt a légkondicionálót, amelyet a távvezérlővel vezérelni kíván.

Ha a helyiségben kettő vagy több légkondicionáló működik, és azokat külön-külön kívánja vezérelni, állítsa be az azonosítókódot (4 lehetséges kód).

MEGJEGYZÉS: Ha a beltéri egység és a távvezérlő azonosítókódja nem azonos, a beltéri egység nem érzékeli a távvezérlő jeleit.

Hogyan lehet beállítani a távvezérlő azonosítókódját

1. Nyomja meg és tartsa lenyomva a ϕ/I gombot, amíg kialszanak a távvezérlő kijelzései.
2. Nyomja meg, és legalább 5 másodpercig tartsa lenyomva a távvezérlő MODE gombját.

Megjelenik az aktuális egyedi kód (a kezdeti beállítás „A”).

3. A(z) TEMP/SELECT (\heartsuit) gomb megnyomásával választhat az A (A) ↔ B (B) ↔ C (C) ↔ D (D) kód közül.

* A kijelzőn látható egyedi kód egyezzen meg a légkondicionáló egyedi kódjával.

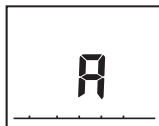

4. Nyomja meg újból a MODE gombot. Az azonosítókód beállítása megtörtént. A kijelző visszkapcsol az eredeti kijelzésre.

- A légkondicionáló egyedi kódjának (a kezdeti beállítás „A”) módosításához forduljon képesített szervizszakemberhez.
- Ha az egyedi kód megjelenését követő 30 másodpercen belül nem nyom meg egyetlen gombot sem a távvezérlőn, a kijelzett kód beállítása megtörténik, és a kijelző visszkapcsol az eredeti kijelzésre.
- A távvezérlő típusától függően az egyedi kód visszaállhat az alapértékre („A”), amikor kicseréli az elemet. Ha szükség, végezze el újból az azonosítókód beállítását. Ha nem ismeri a légkondicionáló azonosítókódját, egyesével próbálja végig a kódokat, amíg meg nem találja a megfelelőt.

10. TISZTÍTÁS ÉS KARBANTARTÁS

FIGYELEM

- A készülék tisztítása előtt ne felejtse el kikapcsolni és a tápkábel kihúzni.
- Üzembehelyezés előtt győződjön meg arról, hogy a bemeneti rács teljesen le van zárva. Ha nem zár jól a bemeneti rács, az hatással lehet a légkondicionáló működésére illetve teljesítményére.

FIGYELEM

- Ha a szűrő tisztítása nagy területet vesz igénybe, konzultáljon képesített szervizszakemberrel.
- A készülék karbantartása közben ne érintse meg a gépbe épített hőcserélő alumínium öntvényeit, hogy ne történjen személyi sérülés.
- A beltéri egységet ne érje folyékony rovartó és hajlakk.
- A gép karbantartása közben ne álljon csúszós, egyenetlen vagy instabil felületre.

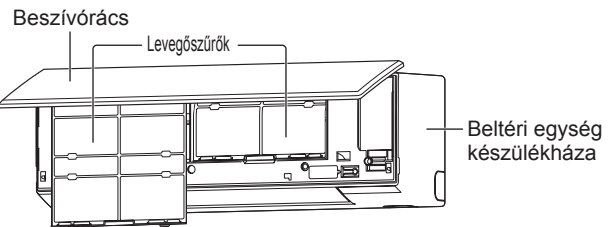

Az alkatrészek karbantartási gyakorisága

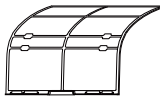
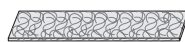
Alkatrészek neve	Gyakoriság	
	Tisztítás	Csere
Beltéri egység készülékháza, beszívórács	Szükség szerint	—
Légszűrő 	2 hetente	—
Levegőtisztító szűrő (*1)		
Ezüst ion szűrő (UTR-FA16-5)  (Világos zöld)	3 havonta	3 évente

*1: A levegőtisztító szűrő opcionális, és külön vásárolható meg.

A beltéri egység készülékházának megtisztítása

MEGJEGYZÉSEK:

- Ne használjon 40°C-nál melegebb vizet.
- Ne használjon maró hatású tisztítószeret és illékony oldószereket, mint a benzol, illetve hígítót.

1. Törölje át a beltéri egység készülékházát egy meleg vízzel átnedvesített puha ruhával.
2. Törölje át a beltéri egység készülékházát egy száraz és puha ruhával.

Légszűrők tisztítása

1. Nyissa ki a beszívórácsot.

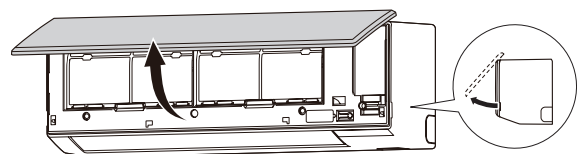

2. Távolítsa el a légszűrőket.

Emelje fel a légszűrőhöz tartozó kart, csatlakoztassa le a két alsó fület, majd húzza ki a szűrőt.
Levegőszűrő fogantyú

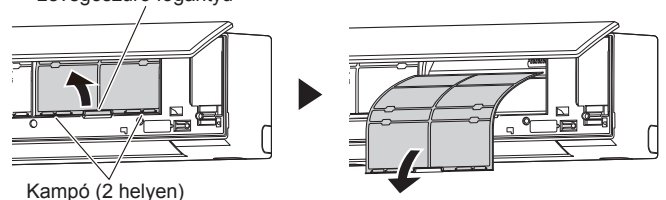

Kampó (2 helyen)

- Tisztítsa meg a készüléket a lerakódott portól az alábbi módokon.
 - Tisztítás porszívóval.
 - Enyhe tisztítószerrel és meleg vízzel történő mosás. Mosás után alaposan szárítsa meg a légszűrőket egy árnyékos helyen.

4. Cserélje ki a légszűrőket.

- Igáztassa hozzá a légszűrő oldalait a panelhez, és nyomja meg befelé teljes mértékben.
- Győződjön meg róla, hogy a két alsó fül megfelelően visszailleszkedett a beltéri egységen található nyílásokba.

5. Zárja be a beszívórácsot.

A teljes záráshoz 4 helyen nyomja meg a beszívórácsot.



MEGJEGYZÉS:

- A légszűrőn felhalmozódó por következtében lecsökken a légáramlás és a működési hatékonyság mértéke, és megnő a zajszint.

A levegőtisztító szűrők cseréje (opcionális)

MEGJEGYZÉSEK:

- A levegőtisztító szűrők cseréjének gyakoriságáról lásd: [„Az alkatrészek karbantartási gyakorisága”] itt: „TISZTÍTÁS ÉS KARBANTARTÁS”.

- A csomagolás kibontását követően a lehető leghamarabb használja fel a levegőtisztító szűrőt. Ha a szűrőt a kibontott csomagolóanyagban hagyja, a levegőtisztító hatása csökken.

- Távolítsa el a légszűrőket a beltéri egység készülékházából. Olvassa el a(z) „Légszűrők tisztítása” fejezet 1. és 2. lépésében leírtakat.
- Távolítsa el a levegőszűrő-tartót és a levegőtisztító szűrőt a légszűrőből. Vegye ki a levegőszűrő-tartón lévő 4 rögzítőkampót a levegőszűrőn lévő hornyokból.

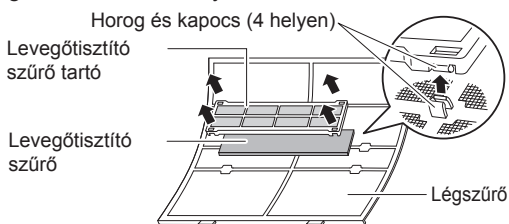

- Tisztítsa meg a készüléket a lerakódott portól az alábbi módokon.
 - Tisztítás porszívóval.
 - Enyhe tisztítószerrel és meleg vízzel történő mosás. Mosás után alaposan szárítsa meg a légszűrőket egy árnyékos helyen.

- Csatlakoztassa a levegőtisztító szűrőt és a szűrőtartót minden egyes levegőszűrőhöz.

A beszívórács eltávolítása és felszerelése

■ A beszívórács eltávolítása

- Nyissa ki a beszívórácsot.
- A bal és jobb oldali rögzítőtengelyek óvatos kifelé nyomása közben húzza ki a beszívórácsot.

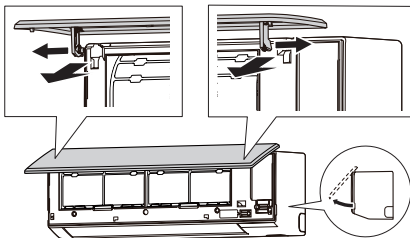

■ A beszívórács felszerelése

- Miközben a beszívórácsot vízszintesen tartja, rögzítse a bal és jobb oldali szerelőtengelyeket az előlő panel tetején lévő tengelyágyakba. Az egyes tengelyek megfelelő reteszeléséhez illessze be a tengelyt a helyére pattintva.

- Zárja be a beszívórácsot.

A teljes záráshoz 4 helyen nyomja meg a beszívórácsot.



Ha sokáig nem használta az egységet

Ha több mint 1 hónapra kikapcsolta a beltéri egységet, indítsa be fél napra a Ventilátor üzemmódot, hogy alaposan kiszárítsa a belső részeket, mielőtt a normál működést beindítaná.

További átvizsgálás

Hosszan tartó használat után a beltéri egység belsejében akkor is por gyűlhet össze, ha azt rendszeresen tisztították. Ez csökkenti a teljesítményt, és potenciálisan egészségügyi problémákat is okozhat.

Ebben az esetben ajánlott átvizsgálni a terméket.

További információkért lásd: Képesített szerviz-szakember.

Szűrőjelző visszaállítása (speciális beállítás)

Ez a funkció akkor használható, ha megfelelően került beállításra a beszerelés során. A funkció használatához lépjen kapcsolatba egy felhatalmazott szerviz-szakemberrel.

☞ Tisztítsa meg a légszűrőt, ha a jelzőfény a következőt jelzi:

Jelzőfény	Villogási minta
	3-szor villog 21 másodperces időközökben

A tisztítást követően nyomja meg és legfeljebb 2 másodpercig tartsa lenyomva a beltéri egység gombját a szűrő jelzőfényének visszaállításához. (Lásd: 3. oldal)

11. ÁLTALÁNOS INFORMÁCIÓK

■ Fűtő teljesítmény

A légkondicionáló a hőszivattyú elv alapján működik, elnyeli a külső levegő hőjét és ezt a hőt átadja a beltéri egységnek. Ennek következtében, a külső levegő hőmérsékletének csökkenése esetén, csökken a működési teljesítmény.

Ha úgy érzi nem megfelelő a fűtés teljesítménye azt ajánljuk, használja a légkondicionálót egyéb fűtő berendezésekkel együtt.

■ Automatikus leolvasztó működés

Ha a kültéri hőmérséklet nagyon alacsony és a páratartalom magas, a fűtés működése során jegesedés léphet fel a kültéri egységen, ami csökkentheti a termék üzemi teljesítményét.

A jegesedés elleni védelem érdekében a légkondicionáló automatikus leolvasztási funkcióval rendelkezik.

Jégképződés esetén a légkondicionáló ideiglenesen leáll és rövid ideig (legfeljebb 15 percig) a leolvasztó funkció lép működésbe.

Eközben villog a beltéri egység [I] jelzőfénye.

Ha a Fűtés működése után lép fel jegesedés a kültéri egységen, a kültéri egység automatikusan leáll, miután egy pár percig működött. Utána kezdetét veszi az Automatikus leolvasztó működés.

■ Automatikus újraindítás

Áramkimaradás, például áramszünet esetén a légkondicionáló rögtön leáll. Amint helyreáll azonban az áramellátás, automatikusan újraindul és az előző működést folytatja.

Ha bármely áramkimaradásra az időzítő beállítása után kerül sor, az időzítő visszaszámlálása nullázódik.

A tápellátás helyreállítását követően villogni kezd a beltéri egység [⚡] jelzőfénye, figyelmeztetve Önt arra, hogy időzítővel kapcsolatos hiba történt. Ilyen esetben állítsa vissza az óra és az időzítő beállításait.

■ Egyéb elektromos készülékek által okozott üzemzavarok

A légkondicionáló üzemzavarához vezethet, ha a közelében egyéb elektromos készülékeket, például villanyborotvát vagy vezeték nélküli rádió adó-vevőt használnak.

Ha ilyen üzemzavarral szembesül, rögtön kapcsolja ki a megszakítót. Utána kapcsolja vissza, majd a távvezérlő segítségével folytassa a megkezdett működést.

■ Üzemi hőmérséklet és páratartalom

A hőmérséklet és a páratartalom megengedett tartományai a következők:

Beltéri hőmérséklet	Hűtés/ Szárítás	[°C]	18 - 32
	Fűtés	[°C]	16 - 30
Kültéri páratartalom		[%]	80 vagy kevesebb (*1)

*1: Ha a légkondicionálót folyamatosan több órán át használja, a víz lecsapódhat a felületen és lecseppenhet.

- Az automatikus védőáramkör működése miatt a légkondicionáló működése leállhat, ha az egység a megengedett hőmérséklet-tartományon kívül üzemel.
- A működési feltételektől függően a hőcserélő megfagyhat, amely vízszivárgást vagy egyéb meghibásodást okozhat (Hűtés vagy Szárítás üzemmódban).

■ Egyéb tudnivalók

- Ne használja a légkondicionálót a szoba hűtésétől/szárításától, a szoba fűtésétől vagy a ventilátor használatától eltérő célra.

12. KÜLÖN KAPHATÓ ALKATRÉSZEK

12.1. Vezeték nélküli LAN vezérlő

A vezeték nélküli LAN vezérlő használatához WLAN-adapterre és mobilalkalmazásra van szükség.

A WLAN-adapter telepítéséhez forduljon képesített szervizszakember.

A mobil alkalmazás működéséről az információt megtalálja a mobil alkalmazás üzemi kézikönyvében.

A képesített szervizszakember által végzett telepítés után vegye elő az adapter információs címkéjét, és ragassza fel ebbe a kézikönyvbe.

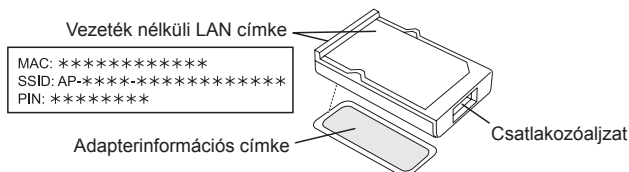

A WLAN adapterre vonatkozó információk

Ragassza ide az adapterinformációs címkét

Vezeték nélküli LAN-kompatibilis szabvány	IEEE 802.11 b/g/n
Frekvenciasávok	2,4 GHz (az Egyesült Államokban vagy Kanadában: 1-11. csatorna) (a többi régióban: 1-13. csatorna)
Maximális rádiófrekvenciás teljesítmény	40 mW
Vezeték nélküli LAN biztonság	Nyílt WEP WPA (PSK) WPA2_Personal (PSK) WPS azonos LAN regisztrációhoz

Az „AIRSTAGE Mobile” a FUJITSU GENERAL LIMITED védjegye.

Az Android és a Google Play a Google LLC bejegyzett védjegyei.

Az App Store az Amerikai Egyesült Államokban és egyéb országokban bejegyzett Apple Inc. szolgáltatási védjegye.

Az iOS a Cisco vállalat Egyesült Államokban és más országokban bejegyzett védjegye vagy bejegyzett védjegye, amelyet jelen dokumentumban licenc alapján használunk.

A vezeték nélküli LAN vezérlő használatához szükséges beállítások

1. lépés: Az alkalmazás szoftver telepítése

- Típustól függően nyissa meg a „Google Play” vagy az „App Store” alkalmazást az okostelefonon vagy a táblagépen.
- Keressen rá az „AIRSTAGE Mobile” kifejezésre.
- A képernyőn megjelenő utasításokat követve telepítse az alkalmazás szoftvert (mobil alkalmazást).

MEGJEGYZÉS:

- Ha nem találja az alkalmazásszoftvert (mobilalkalmazást), akkor az jelenleg nem érhető el az Ön térségében.

2. lépés: A felhasználó regisztrációja

- Nyissa meg a telepített mobil alkalmazást.
- A mobil alkalmazás fiók területén megjelenő utasításokat követve végezze el a felhasználó regisztrációját (az okostelefonnal vagy a táblagéppel).

3. lépés: A légkondicionáló regisztrálása (párosítás a WLAN adapterrel)

MEGJEGYZÉSEK:

- A beállítás megkezdése előtt csatlakoztassa ismét a légkondicionáló áramellátását és várjon 60 másodpercet vagy többet.
- Ellenőrizze, hogy az okostelefonja vagy táblagépe kapcsolódik-e a légkondicionálóhoz csatlakozó hozzáférési ponthoz. A beállítás nem fog működni, ha nem ugyanahhoz a hozzáférési ponthoz csatlakozik.
- Ha 2 vagy több légkondicionálót szeretne vezérelni ugyanarról az okostelefonról vagy táblagépről, ismételje meg a kiválasztott mód beállítását.

A mobilalkalmazás utasításai alapján végezze el regisztrálja a légkondicionálót.

Az üzemi kézikönyv csak a távvezérlő beállításának folyamatát írja le.

Hivatkozás



A regisztráció befejezését követően világítani kezd a beltéri egység [] jelzőfénye.

<Manuális csatlakoztatás>

A távvezérlő beállításának lépései



MEGJEGYZÉS:

- Ha 60 másodpercig nem nyom meg egyetlen gombot sem a távvezérlőn, a távvezérlő kijelzője visszakapcsol az eredeti kijelzésre.

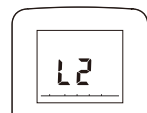
- Nyomja meg kétszer a(z)  WLAN gombot a 4. oldalon leírtak szerint.
A  kijelzés megjelenik a távvezérlő kijelzőjén.
- Nyomja meg a  gombot.



- Ellenőrizze, hogy a(z)  megjelenik-e a távvezérlő kijelzőjén.

Ha a(z)  megjelenik, a(z) TEMP/SELECT () gombbal válassza ki a(z)  opciót.

- Nyomja meg a  gombot.

A beltéri egység manuális csatlakoztatási módba kapcsol, és a beltéri egység [] jelzője villog.

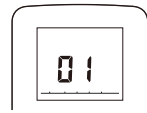

MEGJEGYZÉS:

- Ha a regisztrációt nem sikerül befejeznie néhány percen belül, a manuális mód kikapcsol, és a(z) [] visszajelző kialszik. Ilyen esetben kezdje előlről a távvezérlő beállítási műveletét.

Hivatkozás

<Egyszerű csatlakoztatás>

A távvezérlő beállításának lépései

MEGJEGYZÉS:

- Ha 60 másodpercig nem nyom meg egyetlen gombot sem a távvezérlőn, a távvezérlő kijelzője visszakapcsol az eredeti kijelzésre.

1. Nyomja meg kétszer a(z) gombot a 4. oldalon leírtak szerint.

A kijelzés megjelenik a távvezérlő kijelzőjén.

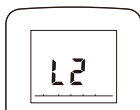

2. Nyomja meg a gombot.

3. A(z) gombbal válassza a(z) TEMP/SELECT () lehetőséget.

4. Nyomja meg a gombot.

A beltéri egység egyszerű csatlakoztatási módba kapcsol, és a beltéri egység [] jelzője villog (be/ki = 1 mp/1 mp).



Ha a WLAN-adapter nem talál elérhető hozzáférési pontot, a villogás lelassul (be/ki = 2 mp/0,5 mp).

MEGJEGYZÉS: Ha a hozzáférési ponthoz történő csatlakoztatást nem sikerül befejeznie néhány percen belül, az egyszerű csatlakoztatási mód kikapcsol, és a(z) [] visszajelző kialszik. Ilyen esetben kezdje előlről a távvezérlő beállítási műveletét.

A vezeték nélküli LAN funkció ideiglenes kikapcsolása

MEGJEGYZÉS: Ha 60 másodpercig nem nyom meg egyetlen gombot sem a távvezérlőn, a távvezérlő kijelzője visszakapcsol az eredeti kijelzésre.

1. Nyomja meg a(z) gombot egy golyóstoll hegyével vagy más apró tárggyal.

A(z) megjelenik.

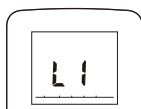

2. Nyomja meg a gombot.

A jelenlegi állapot megjelenik.

	Aktív
	Inaktív

3. A(z) TEMP/SELECT () gombbal válassza a(z) lehetőséget.

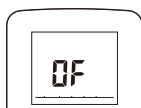

4. Nyomja meg a gombot.

Kikapcsol a beltéri egység [] jelzőfénye.

* A vezeték nélküli LAN újbóli aktiválásához válassza ki a lehetőséget a 3. lépésnél.

Inicializálás (visszaállítás)

Inicializálja (indítsa újra) a készüléket a következő helyzetekben:

- A hozzáférési pont megváltozik
- A termék selejtezése
- A termék átadása harmadik fél számára

A légkondicionáló regisztrációjának törlése

Végezze el a légkondicionáló regisztrációjának törlését. (A részletekért olvassa el a mobil alkalmazás üzemi kézikönyvét.)

A WLAN adapter inicializálása

MEGJEGYZÉS: Ha 60 másodpercig nem nyom meg egyetlen gombot sem a távvezérlőn, a távvezérlő kijelzője visszakapcsol az eredeti kijelzésre.

1. Nyomja meg kétszer a(z) gombot a 4. oldalon leírtak szerint.

A kijelzés megjelenik a távvezérlő kijelzőjén.

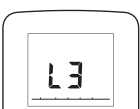

2. Nyomja meg a gombot.

A(z) megjelenik.

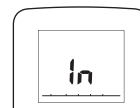

3. Tartsa nyomva a gombot legalább 5 másodpercig.

A beltéri egység [] jelzőfénye gyors villogásra vált, majd kialszik.

A termék további használata

Ha Ön vagy egy harmadik fél továbbra is használni kívánja a terméket, kövesse „A légkondicionáló regisztrálása (párosítás a WLAN adapterrel)” című részletekért olvassa el a másik hozzáférési ponthoz történő újrcsatlakoztatáshoz.

MEGJEGYZÉS:

- Nem lehetséges a vezeték nélküli LAN beállítása, ha a korábbi tulajdonos nem törölte a regisztrációt vagy nem inicializálta a terméket. Ebben az esetben vegye fel a kapcsolatot egy felhatalmazott szerviz-szakemberrel.

Firmware frissítés

FIGYELEM

A beltéri egység vagy a WLAN-eszköz firmware-frissítése közben ne húzza ki a hálózati csatlakozót, és ne kapcsolja ki a megszakítót. Ez meghibásodást okozhat.

A WLAN-eszköz esetében

A WLAN-eszköz firmware automatikusan frissíthető.

A frissítés ideje alatt a légkondicionálót nem lehet a mobilalkalmazásból működtetni. Ez legfeljebb 5 percig tart.

A beltéri egység esetében

A beltéri egység firmware frissíthető. Beállíthatja a frissítés ütemezését, vagy manuálisan frissítheti a firmware-t a mobilalkalmazásból. Részletekért olvassa el a mobil alkalmazás kezelési kézikönyvét.

A frissítés során a visszajelzőlámpák villognak, és a légkondicionáló leállítja a működést. (Lásd: „A jelzőfények működési állapotai”.) Ez legfeljebb 30 percig tart.

13. HIBAELEHÁRÍTÁS

VIGYÁZAT

Az alábbiak esetén azonnal állítsa le a légkondicionáló működését, csatlakoztassa le az áramellátásról úgy, hogy elfordítja a megszakítót vagy kihúzza a tápkábelt. Ezután lépjen kapcsolatba a képesített szerviz-szakemberrel. Mindaddig, amíg a tápkábel nincs kihúzva, az egység áram alatt van, még akkor is, ha ki van kapcsolva.

- Az egység valamilyen égett szagot áraszt vagy füstöl.
- Víz szivárog az egységből.

Az egység egyáltalán nem működik.

- Áramkimaradás volt?**
⇒ Az áramellátás helyreállása után az egység automatikusan újraindul. (Lásd: 7. oldal.)
- Működésbe lépett az áramkör-megszakító?**
⇒ Kapcsolja be az áramkör-megszakítót.
- Biztosíték égett ki vagy kioldott az áramkör-megszakító?**
⇒ Cserélje ki a biztosítékot, vagy állítsa vissza az áramkör-megszakítót.
- Működik az időzítő?**
⇒ Az időzítő beállításainak ellenőrzéséhez, illetve kikapcsolásához lásd az 5. oldal.

Gyenge hűtési vagy fűtési teljesítmény.

- Működik az egység a megengedett hőmérséklet-tartományon kívüli feltételek mellett?**
Ebben az esetben az automatikus védőáramkör működése miatt a légkondicionáló működése leállhat.
- A levegőszűrő szennyeződött?**
⇒ Tisztítsa meg a légszűrőt. (Lásd: 6. oldal.)

- Elzáródott a beltéri egység beszívórácsa vagy kimeneti nyílása?**
⇒ Szüntesse meg az eltömődést.
- Megfelelően van beállítva a szobahőmérséklet?**
⇒ **A hőmérsékleti beállítások módosításához lásd: 4. oldal.**
- Nyitva maradt egy ablak vagy ajtó?**
⇒ Zárja be az ablakot vagy az ajtót.
- A ventilátor sebességbeállítása Csendes?**
⇒ A ventilátor sebességének módosítását lásd: **4. oldal.**
- <Hűtés üzemmódban> Közvetlen vagy erős napsugár érkezik a szobába?**
⇒ Húzza el a függönyöket.
- <Hűtés üzemmódban> A szobában egyéb, hőt termelő berendezések vagy működő számítógépek vannak, illetve túl sok személy tartózkodik ott?**
⇒ Kapcsolja ki a fűtőberendezést vagy a számítógépeket vagy állítsa a hőmérsékletet alacsonyabbra. (Lásd: **4 oldal.**)

- Dry (szárítás) módban a páratartalom nem csökken.**
- Dry (szárítás) módban nem lehet beállítani a páratartalom célértékét. Ha úgy érzi, magas a páratartalom, csökkentse a hőmérséklet beállítási értékét.

- A légáram gyenge vagy megszűnik.**
- A ventilátor sebességbeállítása Csendes?**
⇒ A ventilátor sebességének módosítását lásd: **4 oldal.**
 - <Fűtés üzemmódban> Most indította a működést?**
Ebben az esetben a ventilátor átmenetileg nagyon alacsony sebességgel forog, hogy felmelegítse az egység belső alkatrészeit.
 - <Fűtés üzemmódban> A szobahőmérséklet magasabb, mint a beállított hőmérséklet?**
⇒Ebben az esetben a kültéri egység leáll és a beltéri egység ventilátora nagyon alacsony sebességgel forog.
 - <Heating (Fűtés) üzemmódban> villog a(z) [I] jelzőfény?**
⇒Ebben az esetben működik az Automatikus leolvasztó működés. A beltéri egység legfeljebb 15 percre leáll. (Lásd: **7. oldal.**)
 - <Szárítás üzemmódban> A beltéri egység a szoba páratartalmának beállítása érdekében alacsony ventilátorsebességgel működik, és előfordulhat, hogy időnként leáll.**
 - <Auto üzemmódban> A felügyeleti működés alatt a ventilátor nagyon alacsony sebességgel forog.**

- Zaj hallható.**
- A leállítást követően működik az egység vagy azonnal leáll?**
⇒Ebben az esetben hallható a hűtőfolyadék áramlása. Ez különösen a működés megkezdése utáni 2-3 percben feltűnő lehet.
 - Működés során hall enyhe nyikorgó hangot?**
⇒A hangot a hőmérséklet-változás idézi elő, az előlap táguálásának és összehúzódásának eredményeként.
 - <Fűtés üzemmódban> Hall sziszegő hangot?**
⇒Ezt a hangot az automatikus leolvasztó üzemmód okozza. (Lásd: **7. oldal.**)

- Szagot bocsát ki az egység.**
- A légkondicionáló elnyelheti a beltéren található textilek, bútorok vagy cigarettafüst szagát. Működés során kibocsáthatja ezt a szagot.

- Párát vagy gőzt bocsát ki az egység.**
- <Hűtés vagy Szárítás üzemmódban> Előfordulhat olyan vékony pára, mely a hirtelen hűtési folyamat nyomán keletkezett lecsapódásból származik.**
 - <Heating (Fűtés) üzemmódban> villog-e a beltéri egység [I] jelzőfénye?**
⇒Ebben az esetben a kültéri egységből gőz áramolhat ki az Automatic defrosting (automatikus leolvasztó) működés következtében. (Lásd: **7 oldal.**)

- A kültéri egység vizet bocsát ki.**
- <Fűtés üzemmódban> A kültéri egység vizet bocsáthat ki, amely az automatikus leolvasztás működéséből származik. (Lásd: **7. oldal.**)**

- Az egység a távvezérlő beállításától eltérően működik.**
- Lemerültek a távvezérlő elemei?**
⇒ Cserélje ki az elemeket.

- Késik a működés újraindítás után.**
- Az áramellátás kikapcsolott állapotról hirtelen bekapcsolt?**
⇒Ebben az esetben a kompresszor körülbelül 3 percre kikapcsol, hogy megakadályozza a biztosíték kiégését.

Az alábbi esetekben azonnal állítsa le a működést és hozza működésbe az elektromos megszakítót. Utána konzultáljon velük: Képesített szervíz-szakember.

- A probléma továbbra is fennáll, pedig elvégezte ezeket az ellenőrzéseket és diagnosztikákat.
- Villog a beltéri egység [I] és [⊕] kijelzése, miközben a [⊞] kijelzés gyorsan villog.

MEGJEGYZÉS: A vezeték nélküli LAN-vezérlőre vonatkozó hibaelhárításhoz olvassa el a WLAN-adapter beállítási útmutatóját vagy az okostelefonra vagy táblagépre telepített mobilalkalmazást.

■ A jelzőfények működési állapotai

: Ez az útmutatás a vezeték nélküli LAN-vezérlőre (opcionális) vonatkozik.

Világítási mód: Villog, Bármilyen állapot,

Állapot	Okok és megoldások	Lásd: oldal
	Automatikus leolvasztó működés ⇒ Várja meg a leolvasztás befejezését (legfeljebb 15 perc).	7
	Szűrő jelzőfény ⇒ Tisztítsa meg a légszűrőt és állítsa vissza a szűrő kijelzőt.	7
	Hibakód kijelzés ⇒ Lépjön kapcsolatba képesített szervízszerzővel.	-
	Automatikus újraindítás miatti időzítő beállítás hiba ⇒ Állítsa vissza az óra és az időzítő beállítását.	7
	Tesztüzem működés (kizárólag képesített szakember esetén) ⇒ A tesztüzemből való kilépéshez nyomja meg a gombot.	-
	Nem kapcsolták be a hozzáférési pontot. ⇒ Ellenőrizze, hogy a hozzáférési pont áramellátása be van kapcsolva.	-
	Előfordulhat, hogy a WLAN adapter nem csatlakozik megfelelően a hozzáférési ponthoz. ⇒ Válassza le a légkondicionáló áramellátását (megszakítóval vagy dugasszal), majd csatlakoztassa újra.	8
	Folyamatban van a WLAN-adapter szoftverének a frissítése.	-
	A légkondicionáló regisztrálása (a WLAN-adapter párosítása) közben	8
	Korlátozott funkció	-

■ Kézi Auto működés és a Szűrő jelzőfény visszaállítása

A légkondicionálót működtetheti a beltéri egység gombjával.

Állapot	A gomb nyomva tartásának hossza	Üzemmód vagy működés
Működik	Több, mint 3 másodperc	Leállítás
Leállítás	2 másodperc vagy kevesebb	Szűrő kijelző visszaállítás
	Több, mint 3 másodperc és kevesebb mint 10 másodperc	Auto
	Több, mint 10 másodperc (Kizárólag szervizeléshez.) (*1)	Kényszerített hűtés

*1: A kényszerhűtés leállításához nyomja meg ezt a gombot vagy a távvezérlő gombját.